

RENOLIT ONDEX

LA SEULE PLAQUE PVC AVEC LA PLUS HAUTE RÉSISTANCE

TARIF DATÉ DU 01.09.2024



ONDEX bi-orienté

 **Albintra**
WE DELIVER BUILDING EXPERTISE.

ONDEX HR

4



ONDEX HR

5



ONDEX HR

6

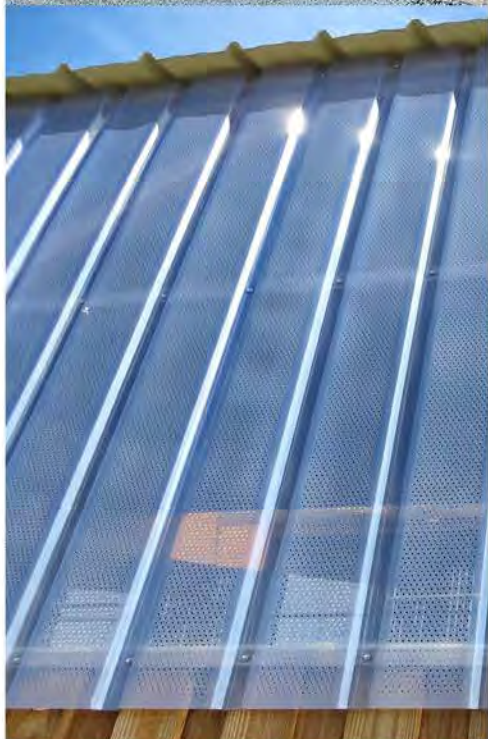

10

ONDEX BIO 2

11

PERFOLUX

12

CAPOTS EN PVC

INFOS TECHNIQUES

7

ONDEX SOLLUX

8

ONDEX ECOLUX

9

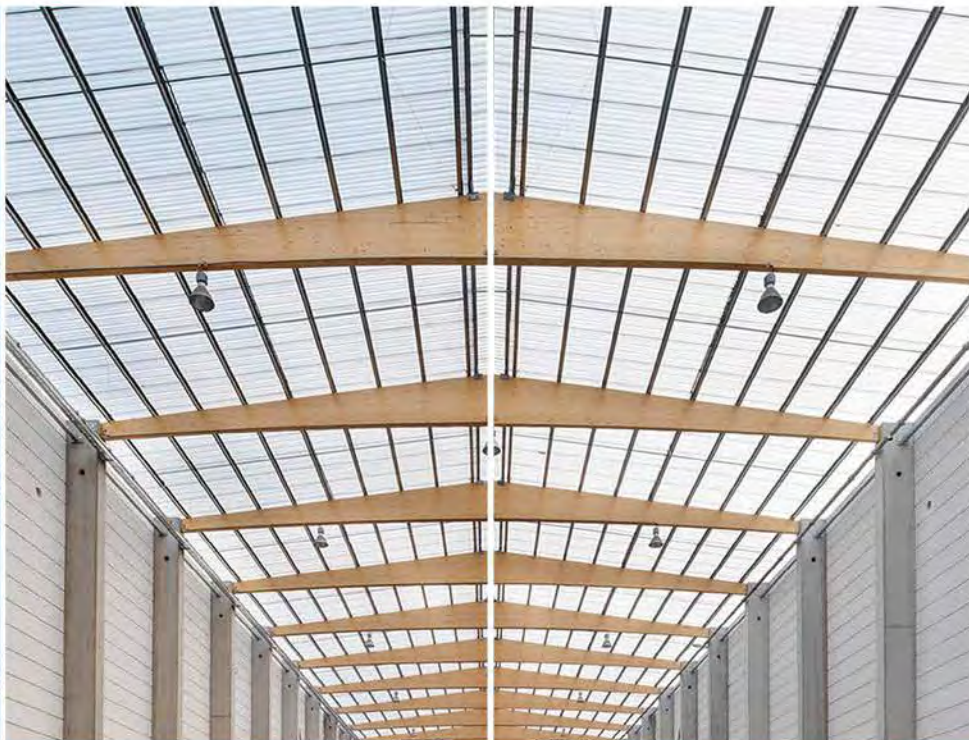
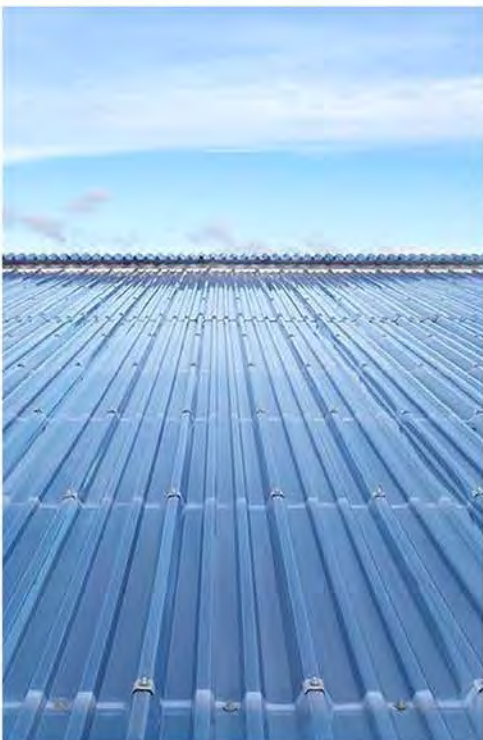

13

LANTERNEAUX

14

INSTRUCTIONS DE POSE

15

ONDEX HR

GO 177 x 51
6.5

Couleur	N° d'art.	Prix/m² (HTVA)	Longueur :	entre 1 et 12m (par 0,50m)
Translucide	53083*	€ 30,29	*Longueurs de stock :	1,22m - 1,52m - 1,83m
Cristal	53036*	€ 30,29		2,13m - 2,44m
Opaque blanc	53029	€ 30,29	Largeur :	1,097m
Opaque gris	51985	€ 30,29	Largeur utile (½ onde ou 1 ½ onde):	1,062m ou 0,885m
Diffu100 NEW	53256	€ 34,83	Entraxe maxi. :	1.385m
			Pente minimale :	9% (=5,14°)
			Nombre moyen de fixations principales/m ² :	3,2 (recouvrement ½ onde)
				2,8 (recouvrement 1 ½ onde)

TO 76 x 18 - 15

Couleur	N° d'art.	Prix/m² (HTVA)	Longueur :	entre 1 et 12m (par 0,50m)
Diffu100 NEW	53261	€ 34,83	Largeur :	1,106m
Cristal	53046	€ 30,29	Largeur utile (1 onde ou 2 ondes):	1,064m ou 0,988m
			Entraxe maxi. :	1,100m
			Pente minimale :	15% (=8,53°)
			Nombre moyen de fixations principales/m ² :	5,1

130 x 30

Couleur	N° d'art.	Prix/m² (HTVA)	Longueur :	entre 1 et 12m (par 0,50m)
Cristal	51375	€ 30,29	Largeur :	1,000m
			Largeur utile (1 onde ou 2 ondes) :	0,910m ou 0,780m
			Entraxe maxi. :	1,200m
			Pente minimale :	15% (=8,53°)
			Nombre moyen de fixations principales/m ² :	4,1

GRECA 70 x 18
1095

Couleur	N° d'art.	Prix/m² (HTVA)	Longueur :	entre 1 et 12m (par 0,50m)
Translucide	53082	€ 30,98	Largeur :	1,095m
Cristal	51012	€ 30,98	Largeur utile (1 onde ou 2 ondes):	1,050m ou 0,980m
Opaque blanc	53028	€ 30,98	Entraxe maxi. :	1,100m
Opaque gris	51848	€ 30,98	Pente minimale :	15% (=8,53°)
Diffu100 NEW	53258	€ 35,63	Nombre moyen de fixations principales/m ² :	3,1 (fixation en couverture)
				4,2 (fixation en bardage)

150 x 45
Aluform

Couleur	N° d'art.	Prix/m² (HTVA)	Longueur :	entre 1 et 12m (par 0,50m)
Diffu100 NEW	53253	€ 36,89	Largeur :	0,952m
Cristal	50861	€ 32,08	Largeur utile	0,900m
			Entraxe maxi. :	1,500m
			Pente minimale :	10% (=5,71°)
			Nombre moyen de fixations principales/m ² :	2,6 (fixation en couverture)
				3,4 (fixation en bardage)

Quantités < 50 m² : surcoût net de € 2,50/m²

Plaques sur mesure avec une précision de 1 cm.

Livraison : FRANCO à partir de € 600 net.

Ces prix sont sans engagement et peuvent être modifiés sans avis préalable. Ce tarif annule et remplace tous les précédents.

Conditions générales de vente sur www.albintra.be.

3 x 333 x 45
Euro 92

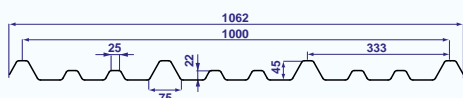

Longueur : entre 1 et 12m (par 0,50m)

Couleur	N° d'art.	Prix/m ² (HTVA)
Diffu100 NEW	53259	€ 36,89
Opaque blanc	53023	€ 32,08
Opaque gris	55981	€ 32,08

Largeur :	1,062m
Largeur utile :	1,000m
Entraxe maxi. :	1,500m
Pente minimale :	10% (=5,71°)
Nombre moyen de fixations principales/m ² :	2,4 (fixation en couverture) 3,2 (fixation en bardage)

207 x 35
Hoesch

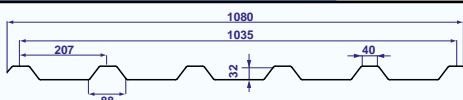

Longueur : entre 1 et 12m (par 0,50m)

Couleur	N° d'art.	Prix/m ² (HTVA)
Diffu100 NEW	53264	€ 36,89
Cristal	50344	€ 32,08

Largeur :	1,080m
Largeur utile :	1,035m
Entraxe maxi. :	1,500m
Pente minimale :	15% (=8,53°)
Nombre moyen de fixations principales/m ² :	3,0 (fixation en couverture) 3,7 (fixation en bardage)

3 x 333 x 39
Haironville

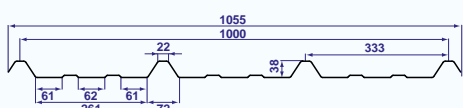

Longueur : entre 1 et 12m (par 0,50m)

Couleur	N° d'art.	Prix/m ² (HTVA)
Diffu100 NEW	53262	€ 36,89

Largeur :	1,055m
Largeur utile :	1,000m
Entraxe maxi. :	1,500m
Pente minimale :	10% (=5,71°)
Nombre moyen de fixations principales/m ² :	2,5 (fixation en couverture) 3,4 (fixation en bardage)

4 x 250 x 40
Cobacier

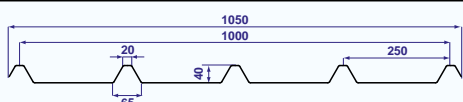

Longueur : entre 1 et 12m (par 0,50m)

Couleur	N° d'art.	Prix/m ² (HTVA)
Diffu100 NEW	53263	€ 36,89

Largeur :	1,050m
Largeur utile :	1,000m
Entraxe maxi. :	1,500m
Pente minimale :	10% (=5,71°)
Nombre moyen de fixations principales/m ² :	3,1 (fixation en couverture) 3,8 (fixation en bardage)

3 x 333 x 45
Nervesco

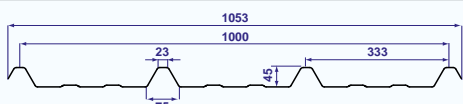

Longueur : entre 1 et 12m (par 0,50m)

Couleur	N° d'art.	Prix/m ² (HTVA)
Diffu100 NEW	53257	€ 36,89

Largeur :	1,054m
Largeur utile :	1,000m
Entraxe maxi. :	1,500m
Pente minimale :	10% (=5,71°)
Nombre moyen de fixations principales/m ² :	2,5 (fixation en couverture) 3,4 (fixation en bardage)

Quantités < 50 m² : surcoût net de € 2,50/m²

Plaques sur mesure avec une précision de 1 cm.

Livraison : FRANCO à partir de € 600 net.

Ces prix sont sans engagement et peuvent être modifiés sans avis préalable. Ce tarif annule et remplace tous les précédents.

Conditions générales de vente sur www.albintra.be.

ONDEX HR

250 x 50 Hoesch			Longueur :	entre 1 et 12m (par 0,50m)
	Couleur	N° d'art.	Prix/m ² (HTVA)	
Cristal	50312		€ 32,08	
			Largeur :	1,040m
			Largeur utile :	1000m
			Entraxe maxi. :	1,500m
			Pente minimale : Nombre	10% (=5,71°)
			moyen de fixations	3,2 (fixation en couverture)
			principales/m ² :	3,2 (fixation en bardage)

183 x 40 Hoesch			Longueur :	entre 1 et 12m (par 0,50m)
	Couleur	N° d'art.	Prix/m ² (HTVA)	
Cristal	50313		€ 32,08	
			Largeur :	0,958m
			Largeur utile :	0,915m
			Entraxe maxi. :	1,500m
			Pente minimale : Nombre	10% (=5,71°)
			moyen de fixations	2,5 (fixation en couverture)
			principales/m ² :	2 (fixation en bardage)



Les plaques ondulées ONDEX HR sont produites en PVC rigide et caractérisées par une résistance extrêmement haute : résilience en choc traction de 1200 kJ/m² pour cristal et de 1500 kJ/m² pour translucide et opaque. Ceci est obtenu grâce au procédé de fabrication nommé "bi-orientation". Lors de la production, la matière est étirée tant dans le sens longitudinal que transversal. De plus, les plaques sont pourvues d'une couche de protection anti-UV qui assure le maintien dans le temps des caractéristiques mécaniques ou optiques (traitement anti-UV 19 sur 20).

Classement feu : B s1 d0
 Poids : min. 1,9 kg/m²
 Garantie : 10 ans sur :
 - le maintien de 80 % de la translucidité initiale
 - la résistance à la grêle
 - les prestations mécaniques

Quantités < 50 m² : surcoût net de € 2,50/m²

Plaques sur mesure avec une précision de 1 cm.
 Livraison : FRANCO à partir de € 600 net.
 Ces prix sont sans engagement et peuvent être modifiés sans avis préalable. Ce tarif annule et remplace tous les précédents.
 Conditions générales de vente sur www.albintra.be.



INFOS TECHNIQUES

Cintrage à froid:

Les plaques Ondex peuvent être cintrées à froid. Ce graphique montre la courbe maximale par profilé.

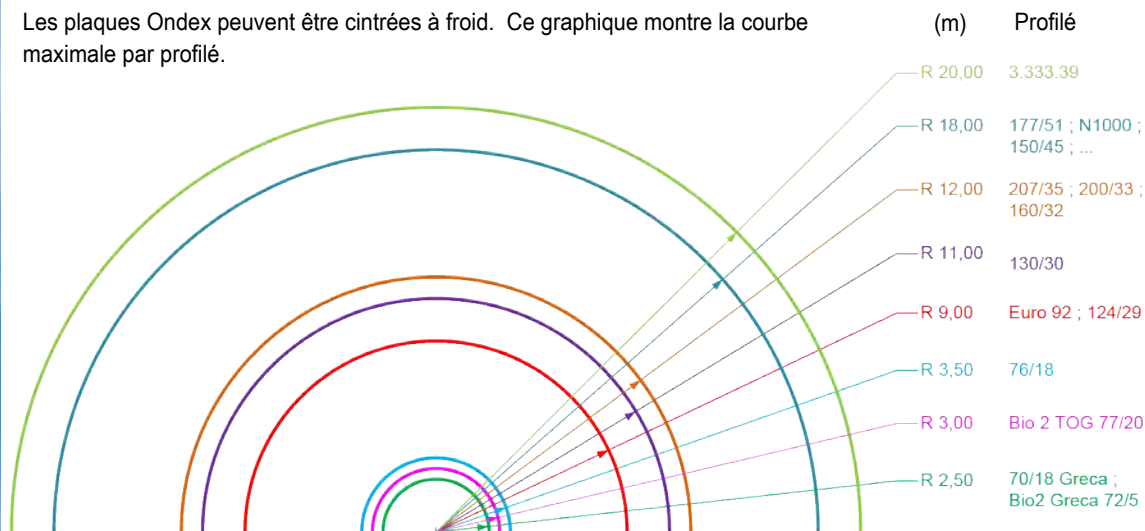

Diffu100: **NEW**

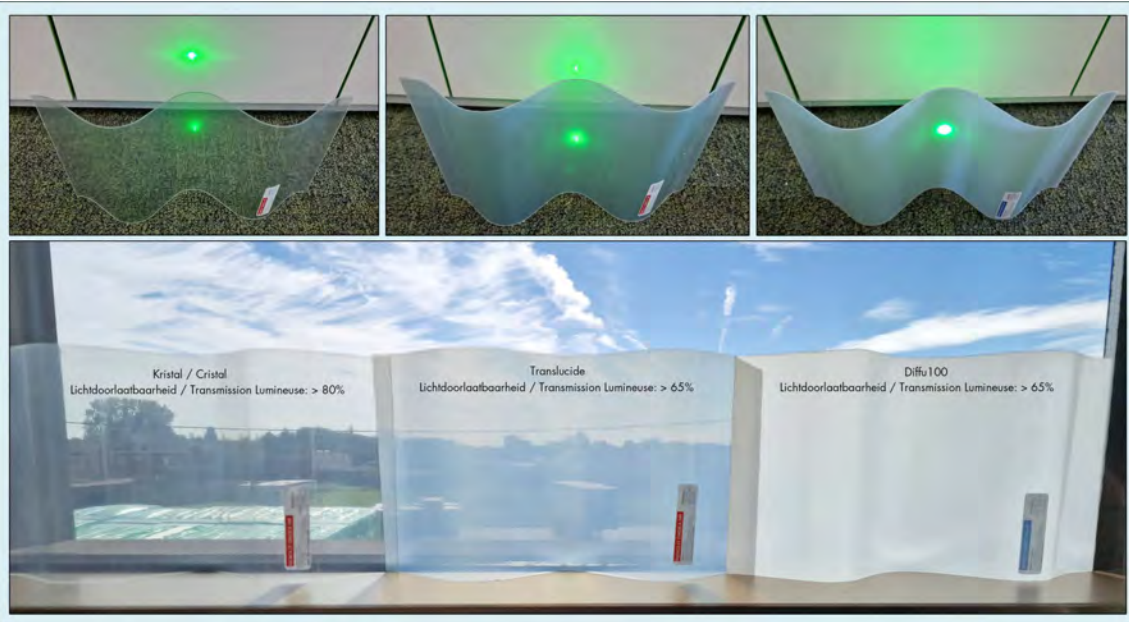

DIFFU100 TRANSLUCIDE... 100% lumière diffuse pour un confort optimal.

Applications : Bâtiments sportifs, auvents, bâtiments agricoles et industriels, résidences, espaces couverts, pisciculture, stockage, ...



Réduction du stress thermique"
Amélioration du confort



Baisse de 3 à 8 °C à l'intérieur
du bâtiment en période chaude
selon les régions

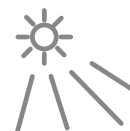

Répartition homogène de la lumière
Réduction des ombres au sol



Baisse des coûts d'éclairage artificiel
Economie de 1000 à 2000 €/an/m²
de bâtiment



Résistance mécanique inégalée
contre la grêle



Résistance aux agents chimiques,
à l'air salin et aux produits
phytosanitaires

ONDEX SOLLUX

GO 177 x 51
6.5

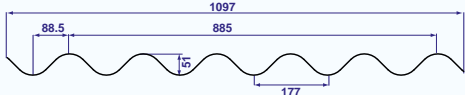

Couleur	N° d'art.	Prix/m² (HTVA)	Longueur :	entre 1 en 12m (par 0,50m)
Translucide	52051*	€ 17,84	*Longueurs de stock :	1,22m - 1,52m 1,83m - 2,13m - 2,44m (Que Cristal)
Cristal	52015*	€ 17,84	Largeur :	1,097m
Diffu100 NEW	52142	€ 20,52	Largeur utile (½ onde ou 1 ½ onde):	1,062m ou 0,885m
			Entraxe maxi. :	1,385m
			Pente minimale :	9% (=5,14°)
			Nombre moyen de fixations principales/m ² :	3,1 (recouvrement ½ onde) 4,6 (recouvrement 1 ½ onde)

TO 76 x 18 - 15

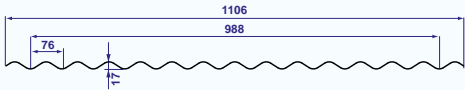

Couleur	N° d'art.	Prix/m² (HTVA)	Longueur :	entre 1 en 12m (par 0,50m)
Cristal	52020	€ 17,84	Largeur :	1,106m
			Largeur utile (1 onde ou 2 ondes) :	1,064m ou 0,988m
			Entraxe maxi. :	1,100m
			Pente minimale :	15% (=8,53°)
			Nombre moyen de fixations principales/m ² :	6,2

GRECA 70 x 18
1095

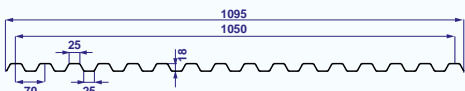

Couleur	N° d'art.	Prix/m² (HTVA)	Longueur :	entre 1 en 12m (par 0,50m)
Translucide	52055	€ 17,84	Largeur :	1,095m
Cristal	57811	€ 17,84	Largeur utile (1 onde ou 2 ondes) :	1,050m ou 0,980m
Opaque blanc	52007	€ 17,84	Entraxe maxi. :	1,100m
Opaque gris	52332	€ 17,84	Pente minimale :	15% (=8,53°)
Opaak beige*	22119	€ 19,09	Nombre moyen de fixations principales/m ² :	4,6 (fixation en couverture) 4,6 (fixation en bardage)
Opaak vert**	22111	€ 19,09		
Diffu100 NEW	52147	€ 20,52	* RAL 1019	** RAL 6021

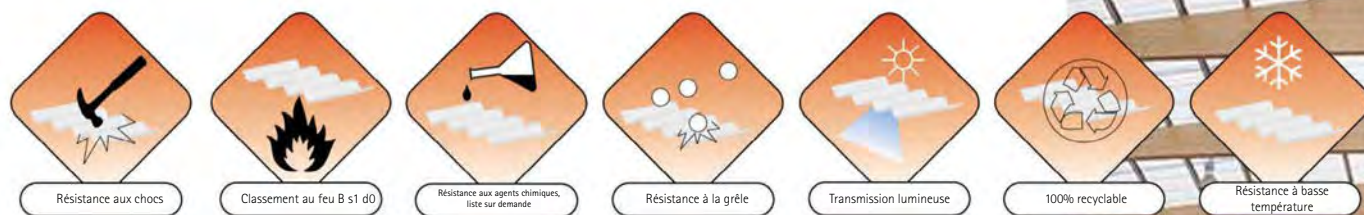

Les plaques ondulées ONDEX SOLLUX sont produites en PVC rigide et caractérisées par une résistance extrêmement haute : résilience en choc traction 700 kJ/m² pour cristal, translucide et opaque. Ceci est obtenu grâce au procédé de fabrication nommé "bi-orientation". Lors de la production, la matière est étirée tant dans le sens longitudinal que transversal. De plus, les plaques sont pourvues d'une couche de protection anti-UV qui assure le maintien dans le temps des caractéristiques mécaniques ou optiques (traitement anti-UV 19 sur 20).

Classement feu : B s1 d0
Poids : min. 1,5 kg/m²
Garantie : 5 ans sur :
- le maintien de 80 % de la translucidité initiale
- la résistance à la grêle
- les prestations mécaniques

Quantités < 50 m² : surcoût net de € 2,50/m²

Plaques sur mesure avec une précision de 1 cm.
Livraison : FRANCO à partir de € 600 net.
Ces prix sont sans engagement et peuvent être modifiés sans avis préalable. Ce tarif annule et remplace tous les précédents.
Conditions générales de vente sur www.albintra.be.



GO 177 x 51
6.5

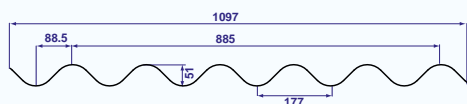

Couleur	N° d'art.	Prix/m² (HTVA)
Cristal	54016*	€ 11,64

Longueur :	entre 1 en 12m (par 0,50m)
*Longueurs de stock :	1,22m - 1,52m
Autres longueurs :	minimum 500m ²
Largeur :	1,097m
Largeur utile (½ onde ou 1 ½ onde):	1,062m ou 0,885m
Entraxe maxi. :	1,250m
Pente minimale :	9% (=5,14°)
Nombre moyen de fixations principales/m ² :	4,8 (recouvrement ½ onde) 5,0 (recouvrement 1 ½ onde)

TO 76 x 18 - 15

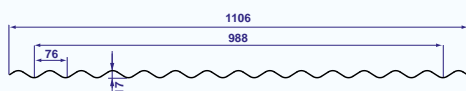

Couleur	N° d'art.	Prix/m² (HTVA)
Cristal	54046	€ 11,64

Longueur :	entre 1 en 12m (par 0,50m)
Largeur :	1,106m
Largeur utile (1 onde ou 2 ondes):	1,064m ou 0,988m
Entraxe maxi. :	1,000m
Pente minimale :	15% (=8,53°)
Nombre moyen de fixations principales/m ² :	6,8

GRECA 70 x 18
1095

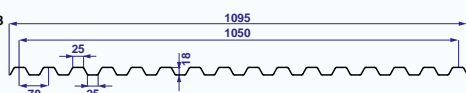

Couleur	N° d'art.	Prix/m² (HTVA)
Translucide	54050	€ 11,64
Cristal	50048	€ 11,64
Opaque bleu	50329	€ 11,64
Opaque rouge	50330	€ 11,64
Opaque vert	50331	€ 11,64
Opaque jaune	50332	€ 11,64

Longueur :	entre 1 en 12m (par 0,50m)
Largeur :	1,095m
Largeur utile (1 onde ou 2 ondes):	1,050m ou 0,980m
Entraxe maxi. :	1,000m
Pente minimale :	15% (=8,53°)
Nombre moyen de fixations principales/m ² :	5,1 (fixation en couverture) 6,7 (fixation en bardage)



Résistance aux chocs



Classement au feu B s1 d0



Résistance aux agents chimiques, liste sur demande



Résistance à la grêle



Transmission lumineuse



100% recyclable



Résistance à basse température

Les plaques ondulées Ondex ECOLUX sont produites en PVC rigide et caractérisées par une résistance extrêmement haute. Ceci est obtenu grâce au procédé de fabrication nommé "bi-orientation". Lors de la production, la matière est étirée tant dans le sens longitudinal que transversal. De plus, les plaques sont pourvues d'une couche de protection anti-UV qui assure le maintien dans le temps des caractéristiques mécaniques ou optiques.

Classement feu :	B s1 d0
Poids :	min. 1,1 kg/m ²
Garantie : 5 ans sur :	- le maintien de 80 % de la translucidité initiale - la résistance à la grêle - les prestations mécaniques

Quantités < 50 m² : surcoût net de € 2,50/m²

Plaques sur mesure avec une précision de 1 cm.
Livraison : FRANCO à partir de € 600 net.
Ces prix sont sans engagement et peuvent être modifiés sans avis préalable. Ce tarif annule et remplace tous les précédents.
Conditions générales de vente sur www.albintra.be.

ONDEX BIO 2

TOG 77x20

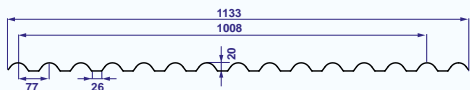

Couleur	N° d'art.	Prix/m ² (HTVA)
Cristal diffus 80%	56097	€ 22,53
Cristal	56087	€ 22,53
Opaque blanc	56232	€ 22,53

Longueur : entre 1 en 12m (par 0,50m)

Largeur : 1,133m
 Largeur utile : 1,008m
 Entraxe maxi. : 1,400m
 Pente minimale : 10% (=5,71°)

GRECA 72x5

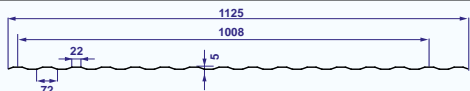

Couleur	N° d'art.	Prix/m ² (HTVA)
Cristal	56248	€ 22,53

Longueur : entre 1 en 12m (par 0,50m)

Largeur : 1,125m
 Largeur utile : 1,008m
 Entraxe maxi. : 0,600m
 Pente minimale : 10% (=5,71°)

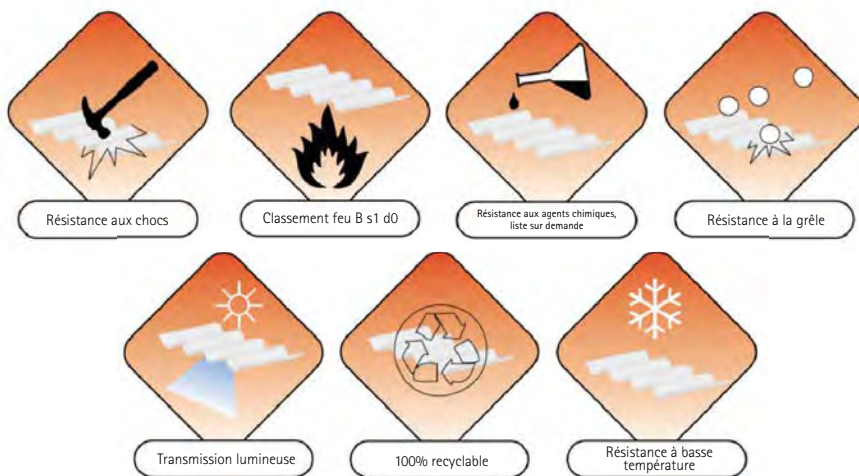

Les plaques ONDEX bi-orientées BIO 2 sont particulièrement bien adaptés pour la réalisation de couvertures et de bardages de serres. ONDEX bi-orienté BIO 2 présente des qualités spécifiques en matière de transmission lumineuse et de performance thermique (effet de serre) entraînant un meilleur rendement cultural. En outre, son faible poids, sa cintrabilité à froid et sa haute résistance assurent une mise en œuvre facile et rapide sur une structure allégée. Des tests particulièrement sévères (norme construction SN 564-280) ont prouvé sa haute résistance aux chocs.

Quantités < 50 m² : surcoût net de € 2,50/m²

Plaques sur mesure avec une précision de 1 cm.
 Livraison : FRANCO à partir de € 600 net.
 Ces prix sont sans engagement et peuvent être modifiés sans avis préalable. Ce tarif annule et remplace tous les précédents.
 Conditions générales de vente sur www.albintra.be.

25/1070B

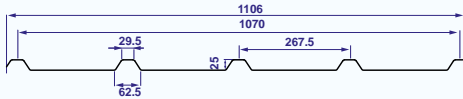

Longueur : entre 1 et 4,5 m (par 0,25m)

Couleur	N° d'art.	Prix/m ² (HTVA)
Cristal	20701	€ 33,74
Diffu100	NEW 20901	€ 38,80

Largeur : 1,106m
 Largeur utile : 1,070m
 Entraxe maxi. : 1,500m

Nombre moyen de fixations principales/m² : 3,5

Également possible sans perforation (prix sur demande)



L'ambiance dans un bâtiment d'élevage a une incidence directe sur le bien-être, l'hygiène et la santé des animaux. La régulation des flux d'air doit donc être maîtrisée afin d'assurer un environnement sain.

La lumière est un facteur important de confort mais aussi de productivité.

La plaque perforée translucide PERFOLUX combine ces 2 avantages :

- une ventilation optimale
- une lumière naturelle.

PERFOLUX est fabriqué à partir d'une plaque ONDEX bi-orientée translucide qui lui confère son exceptionnelle résistance, reconnue depuis plus de 40 ans.

Grâce à un système breveté, développé en coopération avec l'Institut de l'Élevage, RENOLIT ONDEX a conçu un produit doté d'une triple efficacité :

- une transmission lumineuse supérieure 60 %
- une efficacité brise-vent testée en soufflerie
- une résistance aux chocs bien supérieure aux autres matériaux

Classement feu : B s1 d0
 Poids : min. 1,42 kg/m²
 Garantie : 5 ans sur :
 - le maintien de 80 % de la translucidité initiale
 - la résistance à la grêle
 - les prestations mécaniques

ONDEX Perfo₂ est fabriqué à partir d'une plaque ONDEX blanche opaque bi-orientée profil 150/45 spécialement conçue pour le plafond des porcheries.

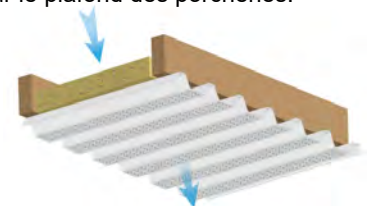
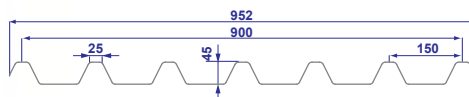

Quantités < 50 m² : surcoût net de € 2,50/m²

Plaques sur mesure avec une précision de 1 cm.

Délai approximatif: +/- 5 semaines ouvrables

Livraison : FRANCO à partir de € 600 net.

Ces prix sont sans engagement et peu vent être modifiés sans avis préalable. Ce tarif annule et remplace tous les précédents.

Conditions générales de vente sur www.albintra.be.

CAPOTS EN PVC

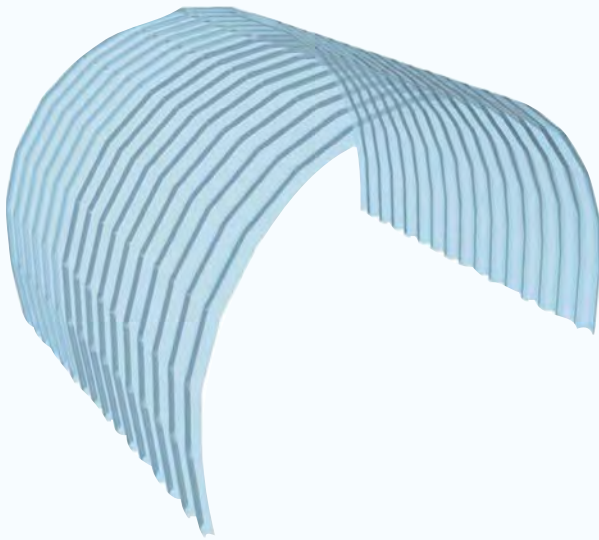

Montage par sangle pour capots n° 1-2-3

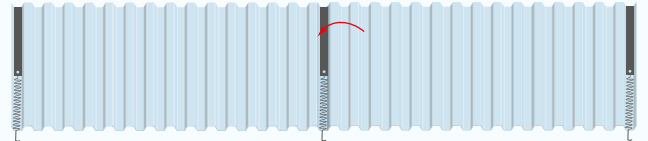

Montage par sangle pour capots n° 4

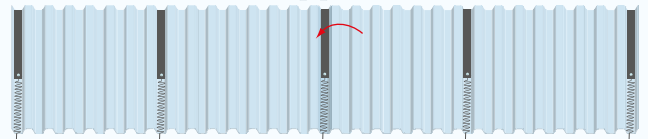

Montage par sangle pour capots n° 5 et plus grands

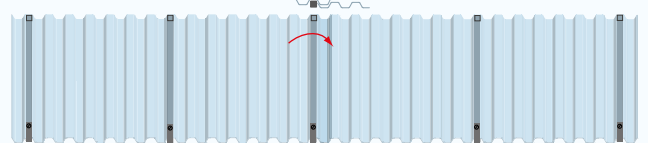

Montage par sangle pour capots n° 1 - 2 - 3 - 4

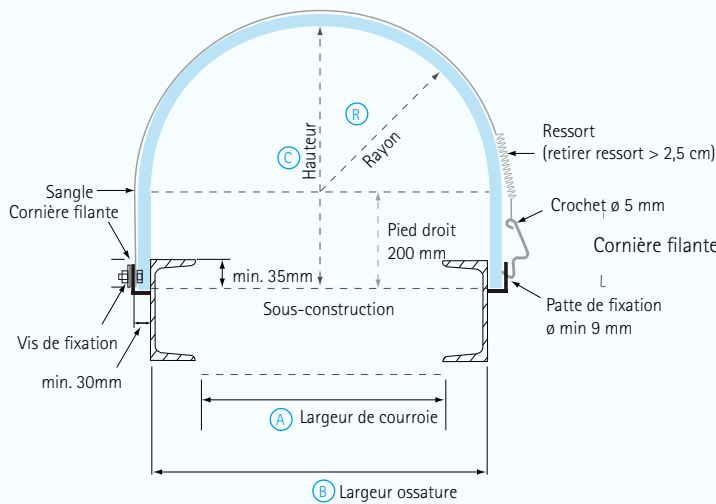

Montage par sangle pour capots n° 5 et plus grands

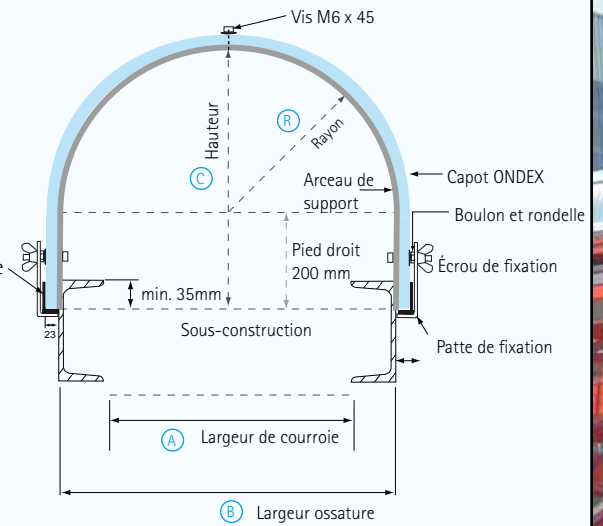

Capot n°	N° d'art.	Largeur de courroie (A)	Largeur de construction en mm (B)	Rayon en mm (R)	Hauteur en mm (C)	Prix/pc (HTVA)	Accessoires de fixation Ondex		Nbre de fixations/capot	Prix/pc (HTVA)
								Code		
1	17479	400	700	350	550	€ 77,61	Sangle	32981	1	€ 29,68
2	17480	500	800	400	600	€ 84,23	Sangle	32982	1	
3	13869	650	950	475	675	€ 94,38	Sangle	32983	1	
4	15464	800	1150	575	775	€ 113,88	Sangle	32984	2	
1 - 7							Sangle	14858	2	€ 33,04
5	14667	1000	1350	675	875	€ 121,16	Arceau + fixation	14668	2	sur demande
6	15480	1200	1600	800	1000	€ 141,64	Arceau + fixation	15823	2	sur demande
7	14964	1400	1800	900	1100	€ 169,55	Arceau + fixation	14965	2	sur demande
8	46754	1600	2050	1025	1225	€ 192,37	Arceau + fixation	46755	2	sur demande

Délai approximatif : +/- 4 semaines ouvrables

Livraison : FRANCO à partir de € 600 net.

Ces prix sont sans engagement et peuvent être modifiés sans avis préalable.

Ce tarif annule et remplace tous les précédents.

Conditions générales de vente sur www.albintra.be.

LANTERNEAUX

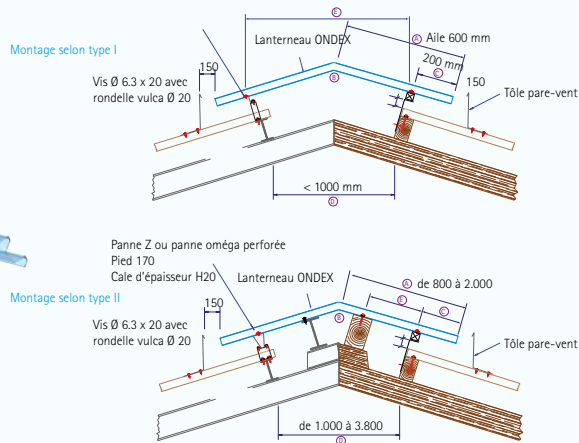
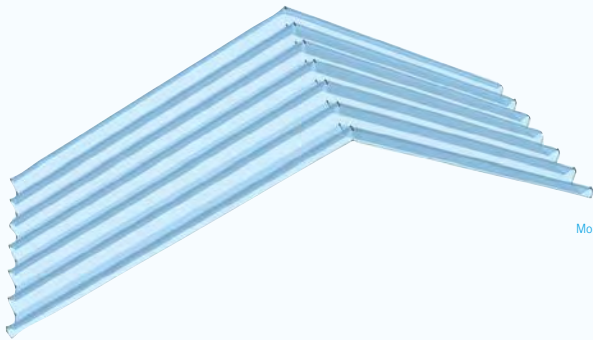

Le tableau ci-dessous à titre d'exemple avec un angle de 140 °

Longueur de l'aile en mm A	Débord de rive basse C	Largeur de trémie D	Entraxe E	Type de montage
600 à 800	100 à 200	800 à 1000	800 à 1000	I
800 à 1000	100 à 300	1000 à 1400	400 à 600	II
1000 à 1200	100 à 300	1400 à 1800	600 à 800	II
1000 à 1200	100 à 300	1800 à 2200	800 à 1000	II
1200 à 1400	100 à 300	2200 à 2600	1000 à 1200	II
1400 à 1600	100 à 300	2600 à 3000	1200 à 1400	II
1600 à 1800	100 à 300	3000 à 3400	1400	II
1800 à 2000	100 à 300	3400 à 3800	1400	II

Code d'angle +/- 5°	
NW0	90°
NW1	100°
NW2	110°
NW3	120°
NW4	130°
NW5	140°
NW6	150°
NW7	160°
NW8	170°

Couleur	Longueur d'aile (mm)	Angle	Profil	Largeur (m)		Poids (Kg)	Prix/pc (HTVA)
				Totale	Utile		
NEW							
Diffu100	2 x 600	NW0-NW8	150/45	0,952	0,870*	2,34	€ 58,79
Diffu100	2 x 700	NW0-NW8	150/45	0,952	0,870*	2,75	€ 66,33
Diffu100	2 x 800	NW0-NW8	150/45	0,952	0,870*	3,12	€ 73,90
Diffu100	2 x 900	NW0-NW8	150/45	0,952	0,870*	3,51	€ 80,96
Diffu100	2 x 1000	NW0-NW8	150/45	0,952	0,870*	3,90	€ 88,00
Diffu100	2 x 1100	NW0-NW8	150/45	0,952	0,870*	4,29	€ 91,49
Diffu100	2 x 1200	NW0-NW8	150/45	0,952	0,870*	4,68	€ 95,02
Diffu100	2 x 1300	NW0-NW8	150/45	0,952	0,870*	5,07	€ 100,31
Diffu100	2 x 1400	NW0-NW8	150/45	0,952	0,870*	5,47	€ 105,58
Diffu100	2 x 1500	NW0-NW8	150/45	0,952	0,870*	5,85	€ 112,63
Diffu100	2 x 1600	NW0-NW8	150/45	0,952	0,870*	6,25	€ 121,41
Diffu100	2 x 1700	NW0-NW8	150/45	0,952	0,870*	6,64	€ 128,48
Diffu100	2 x 1800	NW0-NW8	150/45	0,952	0,870*	6,84	€ 135,50
Diffu100	2 x 1900	NW0-NW8	150/45	0,952	0,870*	7,42	€ 140,78
Diffu100	2 x 2000	NW0-NW8	150/45	0,952	0,870*	7,81	€ 146,07

Quantité minimale 10 pièces !

* recouvrement 1 onde (à la moitié de chaque versant, prévoir une fixation diam. 9 x 16 mm)

** recouvrement 2 ondes

*** frais d'installation unique par commande

Délai approximatif : +/- 4 semaines ouvrables

Livraison : FRANCO à partir de € 600 net.

Ces prix sont sans engagement et peuvent être modifiés sans avis préalable.

Ce tarif annule et remplace tous les précédents.

Conditions générales de vente sur www.albintra.be.

INSTRUCTIONS DE POSE

QUELQUES CONSEILS RAPIDES POUR UN PROJET RÉUSSI !



La température de la plaque ne doit pas dépasser les températures conseillées



Utiliser les accessoires recommandés dans nos notices de pose



Vérifier les conditions météorologiques (vent, pluie, neige)



Respecter les règles de sécurité. Ne pas marcher directement sur les plaques



Vérifier les entraxes en fonction des charges neige et vent



Veillez à bien repérer le sens de pose "côté ciel"



Vérifier l'altitude de la réalisation.



Protéger les plaques du soleil, vent et pluie pendant le stockage et toute la durée de mise en oeuvre

Nous conseillons de peindre la surface (poutres, profilés, plaques opaques, ...) qui entre en contact avec les plaques translucides en blanc. Cela préviendra que les plaques ne se décolorent et ne se déforment à cause de surchauffe.

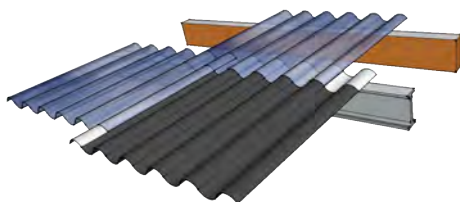

Il est aussi conseillé d'utiliser une vis de serrage (LAP-LOX) tous les 80 cm lorsqu'on recouvre plusieurs plaques translucides de façon latérale. Cela empêche une surchauffe (effet de serre) entre les plaques qui sont recouvertes les unes sur les autres et donc aussi les déformations que cet effet de serre peut engendrer. Les plaques doivent également être pré-perçées avec un diamètre supérieur de 2 mm au diamètre de la vis utilisée.



Se conformer aux instructions de pose décrites dans nos documents techniques et notices de pose.

RENOLIT ONDEX



